



FRESH 'N REBEL

WIRELESS MICROPHONE SET

USER MANUAL



WHAT'S IN THE BOX?

NL Wat zit er in de doos? / DE Was ist in der Box? / IT Cosa c'è nella scatola? /
 FR Qu'y a-t-il dans la boîte? / ES ¿Qué hay en la caja? /
 PT O que vem na caixa? / PL Co jest w pudełku? / EA Τι υπάρχει μέσα στο κουτί; /
 TR Kutunun içinde ne var?

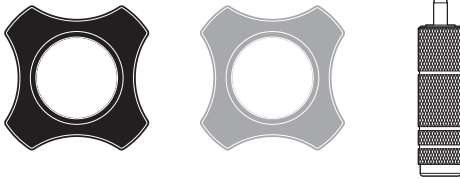
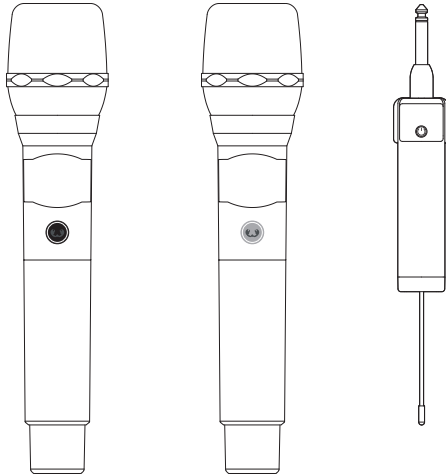

2x Wireless Microphone
 2x Microphone Bumpers
 1x Wireless Receiver (6.35mm Jack Connector)
 1x 6.35mm to 3.5mm Adapter
 1x Charging Cable (USB to USB-C)
 1x User Manual

QUICK START GUIDE

NL Snelstartgids / DE Schnellstartanleitung / IT Guida introduttiva /
 FR Guide de démarrage rapide / ES Guía de inicio rápido /
 PT Guia de início rápido / PL Przewodnik szybkiego startu / EA Οδηγός γρήγορης έναρξης /
 TR Hızlı Başlangıç Kılavuzu

Microphone

On / Off:

On: Hold the button for 1 second

Off: Hold the button for 3 seconds

NL Aan / Uit:
 Aan: Knop 1 seconde ingedrukt houden
 Uit: Knop 3 seconden ingedrukt houden

DE Ein / Aus:
 Ein: Taste 1 Sekunde gedrückt halten
 Aus: Taste 3 Sekunden gedrückt halten

IT Acceso / Spento:
 Acceso: Tieni premuto il pulsante per 1 secondo
 Spento: Tieni premuto il pulsante per 3 secondi

FR Marche / Arrêt :
 Marche : Maintenir le bouton enfoncé pendant 1 seconde
 Arrêt : Maintenir le bouton enfoncé pendant 3 secondes

ES Encendido / Apagado:
 Encendido: Mantener pulsado el botón durante 1 segundo
 Apagado: Mantener pulsado el botón durante 3 segundos

PT Ligado / Desligado:
 Ligado: Mantenha o botão pressionado por 1 segundo
 Desligado: Mantenha o botão pressionado por 3 segundos

PL Wł. / Wyl.:
 Wł.: Przytrzymaj przycisk przez 1 sekundę
 Wyl.: Przytrzymaj przycisk przez 3 sekundy

EA Ενεργοποίηση / Απενεργοποίηση:
 Ενεργοποίηση: Κρατήστε πατημένο το κουμπί για 1 δευτερόλεπτο
 Απενεργοποίηση: Κρατήστε πατημένο το κουμπί για 3 δευτερόλεπτα

TR Açık / Kapalı:
 Açık: Düğmeyi 1 saniye basılı tutun
 Kapalı: Düğmeyi 3 saniye basılı tutun

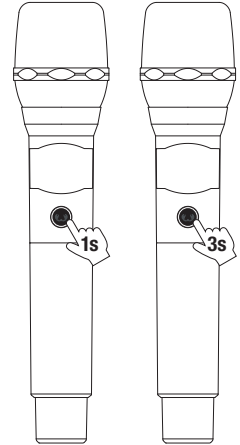

LED Display

NL LED-display
DE LED-Anzeige
IT Display LED
FR Affichage LED
ES Pantalla LED
PT Display LED
PL Wyświetlacz LED
EA Οθόνη LED
TR LED ekran

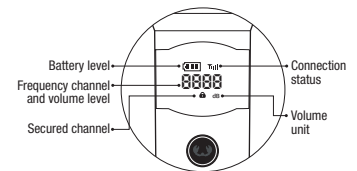
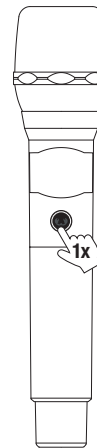

Charging port

NL Oplaadpoort
DE Ladeanschluss
IT Porta di ricarica
FR Port de chargement
ES Puerto de carga
PT Porta de carregamento
PL Port ładowania
EA Θύρα φόρτισης
TR Şarj portu

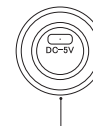

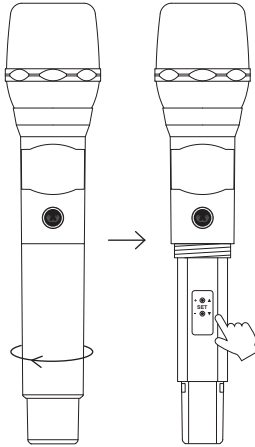

Change volume

NL Volume wijzigen
DE Lautstärke ändern
IT Cambia volume
FR Changer le volume
ES Cambiar el volumen
PT Alterar o volume
PL Zmieni głośność
EA Αλλαγή έντασης
TR Ses değiştir

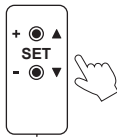

+ 1x
 - 1x



Minimum volume



Maximum volume

Change channel

NL Kanaal wijzigen
DE Kanal wechseln
IT Cambia canale
FR Changer de canal
ES Cambiar de canal
PT Mudar de canal
PL Zmieni kanał
EA Αλλαγή καναλιού
TR Kanal değıştir

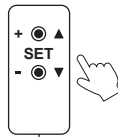

+ Long press 2s to enter SET
 + 1x to change channel
 - 1x to change channel



Channel locked

Receiver

On / Off:

On: Hold button for 1 second

Off: Hold button for 3 seconds

NL Aan / Uit:

Aan: Knop 1 seconde ingedrukt houden
 Uit: Knop 3 seconden ingedrukt houden

DE Ein / Aus:

Ein: Taste 1 Sekunde gedrückt halten
 Aus: Taste 3 Sekunden gedrückt halten

IT Acceso / Spento:

Acceso: Tieni premuto il pulsante per 1 secondo
 Spento: Tieni premuto il pulsante per 3 secondi

FR Marche / Arrêt :

Marche : Maintenir le bouton enfoncé pendant 1 seconde
 Arrêt : Maintenir le bouton enfoncé pendant 3 secondes

ES Encendido / Apagado:

Encendido: Mantener pulsado el botón durante 1 segundo
 Apagado: Mantener pulsado el botón durante 3 segundos

PT Ligado / Desligado:

Ligado: Mantenha o botão pressionado por 1 segundo
 Desligado: Mantenha o botão pressionado por 3 segundos

PL Wł. / Wyl.:

Wł.: Przytrzymaj przycisk przez 1 sekundę
 Wyl.: Przytrzymaj przycisk przez 3 sekundy

EA Ενεργοποίηση / Απενεργοποίηση:

Ενεργοποίηση: Κρατήστε πατημένο το κουμπί για 1 δευτερόλεπτο
 Απενεργοποίηση: Κρατήστε πατημένο το κουμπί για 3 δευτερόλεπτα

TR Açık / Kapalı:

Açık: Düğmeyi 1 saniye basılı tutun
 Kapalı: Düğmeyi 3 saniye basılı tutun

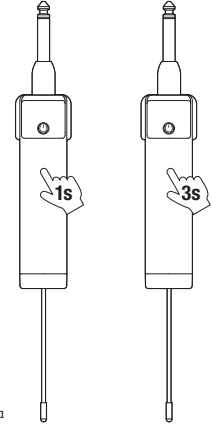

Charging



Fully charged

Charging port

NL Oplaadpoort

DE Ladeanschluss

IT Porta di ricarica

FR Port de chargement

ES Puerto de carga

PT Porta de carregamento

PL Port ładowania

EA Θύρα φόρτισης

TR Şarj portu

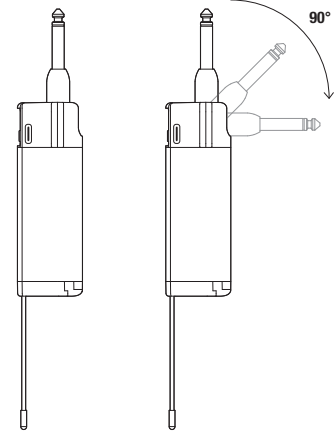

Plug into speaker

NL In de luidspreker steken
DE In den Lautsprecher stecken
IT Collegare all'altoparlante
FR Brancher sur le haut-parleur
ES Enchufar al altavoz
PT Conectar ao alto-falante
PL Podłączyć do głośnika
EA Συνδέστε στο ηχείο
TR Hoparlöre takın

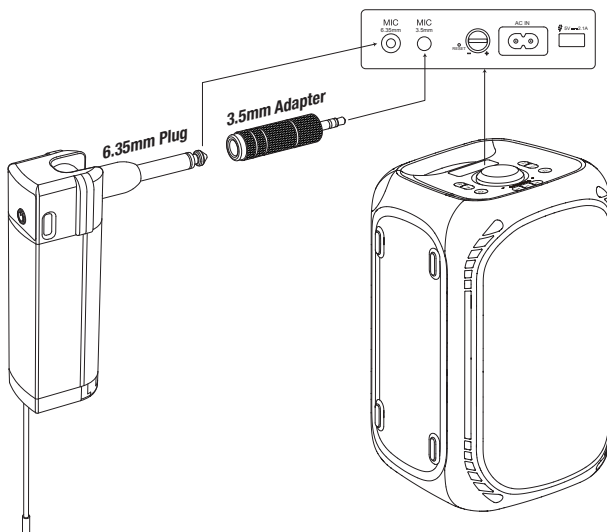

EN - Technical information

Category	Specification	Details
General	Transmission Frequency	2.4GHz
	Encryption	AES - 128
	Operating Range	50 meters +
	Latency	<15ms
	Frequency / Channel Selection	Adaptive channel selection
	Frequency Response	40Hz – 16kHz
	Dynamic Range	>100 dBa at 1 kHz
	Signal-to-Noise Ratio	- 93 dB
	Total Harmonic Distortion (THD)	<1% at +85 dB SPL, 40Hz – 16kHz
	Transmission Power	<0dBm
Max. Output Level (Receiver)	<2.0V RMS	
Dimensions / Weight	Microphone Capsule	53 mm ECM (Max)
	Microphone Dimensions (W × H × D)	242 × 53 × 58 mm
	Microphone Weight	206.4 g
	Receiver Dimensions (W × H × D)	32.8 × 29.2 × 152 mm
	Receiver Weight	60.2 g
	Gift Box Dimensions (W × H × D)	220 × 290 × 80 mm
Gift Box Weight	415 g	
Battery	Microphone Battery	1200 mAh; 3.7 V Li-ion
	Receiver Battery	1200 mAh; 3.7 V Li-ion
	Microphone Playback Time	Up to 25 hours
	Receiver Playback Time	Up to 25 hours
	Microphone Charging Time	6-8 hours (when powered off)
	Receiver Charging Time	6-8 hours (when powered off)

NL - Technische informatie

Categorie	Specificatie	Details	
Algemeen	Transmissiefrequentie	2.4 GHz	
	Encryptie	AES-128	
	Bereik	50 meters +	
	Latentie	<15 ms	
	Frequentie-/kanaalselectie	Adaptieve kanaalselectie	
	Frequentiebereik	40 Hz – 16 kHz	
	Dynamisch bereik	>100 dBa bij 1 kHz	
	Signaal-ruisverhouding	- 93 dB	
	Totale harmonische vervorming (THD)	<1% bij +85 dB SPL, 40 Hz – 16 kHz	
	Zendvermogen	<0 dBm	
	Max. uitgangsniveau (Ontvanger)	<2.0V RMS	
	Afmetingen / Gewicht	Microfoon Capsule	53 mm ECM (Max)
		Microfoon Afmetingen (B × H × D)	242 × 53 × 58 mm
Microfoon Gewicht		206.4 g	
Ontvanger Afmetingen (B × H × D)		32.8 × 29.2 × 152 mm	
Ontvanger Gewicht		60.2 g	
Geschenkdoo Afmetingen (B × H × D)		220 × 290 × 80 mm	
Geschenkdoo Gewicht	415 g		
Batterij	Microfoonbatterij	1200 mAh; 3.7 V Li-ion	
	Ontvangerbatterij	1200 mAh; 3.7 V Li-ion	
	Microfoon speelduur	Tot 25 uur	
	Ontvanger speelduur	Tot 25 uur	
	Microfoon oplaadtijd	6-8 uur (bij uitgeschakelde stand)	
	Ontvanger oplaadtijd	6-8 uur (bij uitgeschakelde stand)	

DE - Technische Informationen

Kategorie	Spezifikation	Details
Allgemein	Übertragungsfrequenz	2.4 GHz
	Verschlüsselung	AES-128
	Reichweite	50 meters +
	Latenz	<15 ms
	Frequenz-/Kanalwahl	Adaptive Kanalwahl
	Frequenzgang	40 Hz – 16 kHz
	Dynamikbereich	>100 dBa bei 1 kHz
	Signal-Rausch-Verhältnis	- 93 dB
	Gesamte harmonische Verzerrung (THD)	<1% bei +85 dB SPL, 40 Hz – 16 kHz
	Sendeleistung	<0 dBm
	Max. Ausgangspegel (Empfänger)	<2.0V RMS
Abmessungen / Gewicht	Mikrofonkapsel	53 mm ECM (Max)
	Mikrofonabmessungen (B × H × T)	242 × 53 × 58 mm
	Mikrofongewicht	206.4 g
	Empfängerabmessungen (B × H × T)	32.8 × 29.2 × 152 mm
	Empfängergewicht	60.2 g
	Geschenkbbox Abmessungen (B × H × T) Geschenkbbox Gewicht	220 × 290 × 80 mm 415 g
Batterie	Mikrofonbatterie	1200 mAh; 3.7 V Li-Ion
	Empfängerbatterie	1200 mAh; 3.7 V Li-Ion
	Mikrofon Wiedergabezeit	Bis zu 25 Stunden
	Empfänger Wiedergabezeit	Bis zu 25 Stunden
	Mikrofon Ladezeit	6-8 Stunden (im ausgeschalteten Zustand)
	Empfänger Ladezeit	6-8 Stunden (im ausgeschalteten Zustand)

IT - Informazioni tecniche

Categoria	Categoria	Dettagli
Generale	Frequenza di trasmissione	2.4 GHz
	Cifratura	AES-128
	Portata operativa	50 meters +
	Latenza	<15 ms
	Selezione frequenza/canale	Selezione adattiva del canale
	Risposta in frequenza	40 Hz – 16 kHz
	Gamma dinamica	>100 dBa a 1 kHz
	Rapporto segnale-rumore	- 93 dB
	Distorsione armonica totale (THD)	<1% a +85 dB SPL, 40 Hz – 16 kHz
	Potenza di trasmissione	<0 dBm
	Livello di uscita max (Ricevitore)	<2.0V RMS
Dimensioni / Peso	Capsula Microfono	53 mm ECM (Max)
	Dimensioni Microfono (L × A × P)	242 × 53 × 58 mm
	Peso Microfono	206.4 g
	Dimensioni Ricevitore (L × A × P)	32.8 × 29.2 × 152 mm
	Peso Ricevitore	60.2 g
	Dimensioni Scatola Regalo (L × A × P) Peso Scatola Regalo	220 × 290 × 80 mm 415 g
Batteria	Batteria Microfono	1200 mAh; 3.7 V Li-Ion
	Batteria Ricevitore	1200 mAh; 3.7 V Li-Ion
	Tempo di riproduzione microfono	Fino a 25 ore
	Tempo di riproduzione ricevitore	Fino a 25 ore
	Tempo di ricarica microfono	6-8 ore (quando spento)
	Tempo di ricarica ricevitore	6-8 ore (quando spento)

FR - Informations techniques

Catégorie	Spécification	Détails
Général	Fréquence de transmission	2.4 GHz
	Chiffrement	AES-128
	Portée opérationnelle	50 meters +
	Latence	<15 ms
	Sélection de fréquence/canal	Sélection adaptative de canal
	Réponse en fréquence	40 Hz – 16 kHz
	Plage dynamique	>100 dBa à 1 kHz
	Rapport signal sur bruit	- 93 dB
	Distortion harmonique totale (THD)	<1% à +85 dB SPL, 40 Hz – 16 kHz
	Puissance de transmission	<0 dBm
	Niveau de sortie max (Récepteur)	<2.0V RMS
Dimensions / Poids	Capsule Micro	53 mm ECM (Max)
	Dimensions Micro (L × H × P)	242 × 53 × 58 mm
	Poids Micro	206.4 g
	Dimensions Récepteur (L × H × P)	32.8 × 29.2 × 152 mm
	Poids Récepteur	60.2 g
	Dimensions Boîte Cadeau (L × H × P) Poids Boîte Cadeau	220 × 290 × 80 mm 415 g
Batterie	Batterie Micro	1200 mAh ; 3.7 V Li-Ion
	Batterie Récepteur	1200 mAh ; 3.7 V Li-Ion
	Autonomie Micro	Jusqu'à 25 heures
	Autonomie Récepteur	Jusqu'à 25 heures
	Temps de charge Micro	6-8 heures (lorsqu'il est éteint)
	Temps de charge Récepteur	6-8 heures (lorsqu'il est éteint)

ES - Información técnica

Categoria	Especificación	Detalles
General	Frecuencia de transmisión	2.4 GHz
	Cifrado	AES-128
	Alcance operativo	50 meters +
	Latencia	<15 ms
	Selección de frecuencia/canal	Selección adaptativa de canal
	Respuesta en frecuencia	40 Hz – 16 kHz
	Rango dinámico	>100 dBa a 1 kHz
	Relación señal-ruido	- 93 dB
	Distorsión armónica total (THD)	<1% a +85 dB SPL, 40 Hz – 16 kHz
	Potencia de transmisión	<0 dBm
	Nivel de salida máx. (Receptor)	<2.0V RMS
Dimensiones / Peso	Cápsula de Micrófono	53 mm ECM (Máx.)
	Dimensiones del Micrófono (An × Al × Pr)	242 × 53 × 58 mm
	Peso del Micrófono	206.4 g
	Dimensiones del Receptor (An × Al × Pr)	32.8 × 29.2 × 152 mm
	Peso del Receptor	60.2 g
	Dimensiones de la Caja de Regalo (An × Al × Pr) Peso de la Caja de Regalo	220 × 290 × 80 mm 415 g
Batería	Batería del Micrófono	1200 mAh; 3.7 V Li-Ion
	Batería del Receptor	1200 mAh; 3.7 V Li-Ion
	Tiempo de Reproducción del Micrófono	Hasta 25 horas
	Tiempo de Reproducción del Receptor	Hasta 25 horas
	Tiempo de Carga del Micrófono	6-8 horas (cuando está apagado)
	Tiempo de Carga del Receptor	6-8 horas (cuando está apagado)

PT - Informações técnicas

Categoria	Especificação	Detalhes
Geral	Frequência de transmissão Criptografia Alcance operacional Latência Seleção de frequência/canal Resposta em frequência Faixa dinâmica Relação sinal-ruído Distorção harmónica total (THD) Potência de transmissão Nível de saída máx. (Receptor)	2.4 GHz AES-128 50 meters + <15 ms Seleção adaptativa de canal 40 Hz – 16 kHz >100 dBa a 1 kHz - 93 dB <1% a +85 dB SPL, 40 Hz – 16 kHz <0 dBm <2.0V RMS
Dimensões / Peso	Cápsula do Microfone Dimensões do Microfone (L × A × P) Peso do Microfone Dimensões do Receptor (L × A × P) Peso do Receptor Dimensões da Caixa de Presente (L × A × P) Peso da Caixa de Presente	53 mm ECM (Máx.) 242 × 53 × 58 mm 206.4 g 32.8 × 29.2 × 152 mm 60.2 g 220 × 290 × 80 mm 415 g
Bateria	Bateria do Microfone Bateria do Receptor Tempo de Reprodução do Microfone Tempo de Reprodução do Receptor Tempo de Carregamento do Microfone Tempo de Carregamento do Receptor	1200 mAh; 3.7 V Li-ion 1200 mAh; 3.7 V Li-ion Até 25 horas Até 25 horas 6-8 horas (quando desligado) 6-8 horas (quando desligado)

PL - Informacje techniczne

Kategoria	Specyfikacja	Szczegóły
Ogólne	Częstotliwość transmisji Szyfrowanie Zasięg pracy Opóźnienie Wybór częstotliwości/kanału Charakterystyka częstotliwościowa Dynamiczny zakres Stosunek sygnału do szumu Całkowite zniekształcenia harmoniczne (THD) Moc transmisji Maks. poziom wyjściowy (Odbiornik)	2.4 GHz AES-128 50 meters + <15 ms Adaptacyjny wybór kanału 40 Hz – 16 kHz >100 dBa przy 1 kHz - 93 dB <1% przy +85 dB SPL, 40 Hz – 16 kHz <0 dBm <2.0V RMS
Wymiary / Waga	Kapsuła Mikrofonu Wymiary Mikrofonu (S × W × G) Waga Mikrofonu Wymiary Odbiornika (S × W × G) Waga Odbiornika Wymiary Opakowania Prezentowego (S × W × G) Waga Opakowania Prezentowego	53 mm ECM (Maks.) 242 × 53 × 58 mm 206.4 g 32.8 × 29.2 × 152 mm 60.2 g 220 × 290 × 80 mm 415 g
Bateria	Bateria Mikrofonu Bateria Odbiornika Czas Odtwarzania Mikrofonu Czas Odtwarzania Odbiornika Czas Ładowania Mikrofonu Czas Ładowania Odbiornika	1200 mAh; 3.7 V Li-ion 1200 mAh; 3.7 V Li-ion Do 25 godzin Do 25 godzin 6-8 godzin (po wyłączeniu) 6-8 godzin (po wyłączeniu)

ΕΛ - Τεχνικές πληροφορίες

Κατηγορία	Προδιαγραφή	Λειτουργίες
Γενικά	Συχνότητα Μετάδοσης Κρυπτογράφηση Εμβέλεια Λειτουργίας Καθυστέρηση Επιλογή Συχνότητας/Κανάλιου Απόκρυψη Συχνότητας Δυναμικό Εύρος Λόγος Σήματος-Θορύβου Όλικες Αρμονικές Παραμορφώσεις (THD) Ισχύς Μετάδοσης Μέγ. Επίπεδο Εξόδου (Δέκτης)	2.4 GHz AES-128 50 meters + <15 ms Προσαρμοστική επιλογή καναλιού 40 Hz – 16 kHz >100 dBa στα 1 kHz - 93 dB <1% στα +85 dB SPL, 40 Hz – 16 kHz <0 dBm <2.0V RMS
Διαστάσεις / Βάρος	Κάψουλα Μικροφώνου Διαστάσεις Μικροφώνου (Π × Υ × Β) Βάρος Μικροφώνου Διαστάσεις Δέκτη (Π × Υ × Β) Βάρος Δέκτη Διαστάσεις Κουτιού Δώρου (Π × Υ × Β) Βάρος Κουτιού Δώρου	53 mm ECM (Μέγ.) 242 × 53 × 58 mm 206.4 g 32.8 × 29.2 × 152 mm 60.2 g 220 × 290 × 80 mm 415 g
Μπαταρία	Μπαταρία Μικροφώνου Μπαταρία Δέκτη Διάρκεια Αναπαραγωγής Μικροφώνου Διάρκεια Αναπαραγωγής Δέκτη Χρόνος Φόρτισης Μικροφώνου Χρόνος Φόρτισης Δέκτη	1200 mAh; 3.7 V Li-ion 1200 mAh; 3.7 V Li-ion Έως 25 ώρες Έως 25 ώρες 6-8 ώρες (όταν είναι απενεργοποιημένο) 6-8 ώρες (όταν είναι απενεργοποιημένο)
TR - Teknik bilgiler		
Kategori	Şartname	Detaylar
Genel	İletim Frekansı Şifreleme Çalışma Mesafesi Gecikme Frekans / Kanal Seçimi Frekans Tepkisi Dinamik Aralık Sinyal-Gürültü Oranı Toplam Harmonik Bozulma (THD) İletim Gücü Maks. Çıkış Seviyesi (Alıcı)	2.4 GHz AES-128 50 meters + <15 ms Uyarılamalı kanal seçimi 40 Hz – 16 kHz 1 kHz'de >100 dBa - 93 dB +85 dB SPL, 40 Hz – 16 kHz'de <1% <0 dBm <2.0V RMS
Boyutlar / Ağırlık	Mikrofon Kapsülü Mikrofon Boyutları (G × Y × D) Mikrofon Ağırlığı Alıcı Boyutları (G × Y × D) Alıcı Ağırlığı Hediye Kutusu Boyutları (G × Y × D) Hediye Kutusu Ağırlığı	53 mm ECM (Maks.) 242 × 53 × 58 mm 206.4 g 32.8 × 29.2 × 152 mm 60.2 g 220 × 290 × 80 mm 415 g
Batarya	Mikrofon Pil Alıcı Pil Mikrofon Çalma Süresi Alıcı Çalma Süresi Mikrofon Şarj Süresi Alıcı Şarj Süresi	1200 mAh; 3.7 V Li-ion 1200 mAh; 3.7 V Li-ion 25 saate kadar 25 saate kadar 6-8 saat (kapalıyken) 6-8 saat (kapalıyken)

LEGAL & COMPLIANCE INFORMATION

EN - General information

Model Number: 1PSM200 v1 001

Manufacturer: Fresh 'n Rebel B.V., Linatebaan 101, 10045 AH Rotterdam, The Netherlands



Conformity information

Hereby, Fresh 'n Rebel B.V. declares that this product is in compliance with Directive 2011/65/EU ROHS2 & 2014/53/EU RED and all other applicable EU Regulations. The full text of the EU declaration of conformity is available at the following internet address: <https://www.freshnrebel.com/cedoc/1PSM200>

Operating frequency band: 2402-2480 MHz

Maximum radio-frequency power transmitted: < 13 dBm / 20 mW



Disposal of the device

The symbol above and on the product means that the product is classed as Electrical or Electronic equipment and should not be disposed with other household or commercial waste at the end of its useful life. The Waste of Electrical and Electronic Equipment (WEEE) Directive has been put in place to recycle products using best available recovery and recycling techniques to minimize the impact on the environment, treat any hazardous substances and avoid the increasing landfill. Contact local authorities for information on the correct disposal of Electrical or Electronic equipment.

WARNING

Always follow all instructions and warnings closely. Do not disassemble or modify the microphone. Do not repair the device yourself. Do not expose to liquids or moisture. Do not use or store in damp, humid, or wet environments. Avoid exposure to excessive heat or open flame. Avoid abrupt changes in temperature. Caution: This product contains rechargeable 3.7 V 1200mAh lithium battery. Batteries are replaceable, handle with care. Improper handling of the battery may cause fire or explosion. Do not dispose of the device with household waste. To avoid possible environmental pollution, dispose of the device at an appropriate recycling centre. Keep the microphone out of reach of children to prevent accidents. Follow all applicable laws and regulations in your country regarding the use of electronic devices.

NL - Algemene informatie

Modelnummer: 1PSM200 v1 001

Fabrikant: Fresh 'n Rebel B.V., Linatebaan 101, 3045 AH Rotterdam, Nederland



Informatie over conformiteit

Bij dezen verklaart Fresh 'n Rebel B.V. dat deze apparatuur voldoet aan EU-richtlijnen 2011/65/EU ROHS2 & 2014/53/EU RED en alle overige toepasselijke EU-richtlijnen. De volledige tekst van de EU-conformiteitsverklaring is beschikbaar via het volgende internetadres: <https://www.freshnrebel.com/cedoc/1PSM200>

Werkfrequentieband: 2402 tot 2480 MHz

Maximaal overgedragen radiofrequentie stroom: < 13 dBm / 20 mW



Afvoeren van het apparaat

Het bovenstaande symbool en het symbool op het product duiden aan dat het product is geclassificeerd als elektrische apparatuur en niet mag worden afgevoerd samen met overig huishoudelijk of commercieel afval aan het einde van de levensduur. De richtlijn betreffende afgedaakte elektrische en elektronische apparatuur (AEEA) is ingevoerd om producten met behulp van de beste beschikbare recycletechnieken te recyclen om de uitwerking op het milieu te minimaliseren, om eventuele schadelijke stoffen te verwerken en om de hoeveelheid restafval te verminderen. Neem contact op de lokale overheid voor informatie over de juiste afvoer van elektrische of elektronische apparatuur.

WAARSCHUWING

Volg altijd alle instructies en waarschuwingen nauwkeurig op. Demonteer of modificeer de microfoon niet. Probeer het apparaat niet zelf te repareren. Blootstelling aan voelstoffen of vocht dient te worden vermeden. Gebruik of bewaar het apparaat niet in vochtige, natte of vochtige omgevingen. Vermijd blootstelling aan extreme hitte of open vuur. Het product bevat een oplaadbare 3.7 V 1200 mAh lithiumbatterij. De batterijen zijn vervangbaar; ga er voorzichtig mee om. Onjuiste hantering van de batterij kan brand of explosie veroorzaken. Gooi het apparaat niet weg met het huishoudelijk afval. Om mogelijke milieuvervuiling te voorkomen, dient u het apparaat in te leveren bij een daartoe aangewezen recyclingcentrum. Houd de microfoon buiten bereik van kinderen om ongelukken te voorkomen. Volg alle toepasselijke wetten en regelgeving in uw land met betrekking tot het gebruik van elektronische apparaten.

DE - Allgemeine Informationen

Modelnummer: 1PSM200 v1 001

Hersteller: Fresh 'n Rebel B.V., Linatebaan 101, 3045 AH Rotterdam, Niederlande



Konformitätsinformation

Hiermit erklärt Fresh 'n Rebel B.V., dass dieses produkt mit der Richtlinie 2011/65/EU ROHS2 & 2014/53/EU RED und allen anderen anwendbaren EU-Richtlinien übereinstimmt. Der vollständige Text der EU-Konformitätserklärung ist unter der folgenden Internetadresse verfügbar: <https://www.freshnrebel.com/cedoc/1PSM200>

Betriebsfrequenzbereich: 2402 bis 2480 MHz

Maximale übertragene Hochfrequenzleistung: < 13 dBm / 20 mW



Entsorgung des Geräts

Das Symbol oben und auf dem Produkt bedeutet, dass das Produkt als Elektrik- oder Elektronikgerät eingestuft ist und am Ende seiner Nutzungsdauer nicht zusammen mit anderem Haushalts- oder Gewerbeabfall entsorgt werden darf. Die Richtlinie über Elektro- und Elektronik-Altgeräte (Waste of Electrical and Electronic Equipment, WEEE) wurde eingeführt, um Produkte unter Verwendung der besten verfügbaren Rückgewinnungs- und Recyclingtechniken zu recyceln, um die Auswirkungen auf die Umwelt zu minimieren, alle gefährlichen Stoffe zu behandeln und die zunehmende Deponierung zu vermeiden. Wenden Sie sich an die örtlichen Behörden, um Informationen über die korrekte Entsorgung von elektrischen oder elektronischen Geräten zu erhalten.

WARNING

Befolgen Sie stets alle Anweisungen und Warnhinweise genau. Zerlegen oder modifizieren Sie das Mikrofon nicht. Reparieren Sie das Gerät nicht selbst. Setzen Sie es keiner Flüssigkeit oder Feuchtigkeit aus. Verwenden oder lagern Sie das Gerät nicht in feuchter, nasser oder feuchtwarmer Umgebung. Vermeiden Sie die Einwirkung von übermäßiger Hitze oder offener Flamme. Vermeiden Sie plötzliche Temperaturschwankungen. Achtung: Dieses Produkt enthält einen wiederaufladbaren 3.7 V-1200-mAh-Lithium-Akku. Die Batterien sind austauschbar, gehen Sie bitte vorsichtig damit um. Unsachgemäße Handhabung der Batterie kann Brand oder Explosion verursachen. Entsorgen Sie das Gerät nicht mit dem Hausmüll. Um mögliche Umweltschutzung zu vermeiden, entsorgen Sie das Gerät an einer entsprechenden Recyclingstation. Bewahren Sie das Mikrofon außerhalb der Reichweite von Kindern auf, um Unfälle zu vermeiden. Befolgen Sie alle anwendbaren Gesetze und Vorschriften in Ihrem Land bezüglich der Verwendung elektronischer Geräte.

IT - Informazioni generali

Numero di modello: 1PSM200 v1 001

Produttore: Fresh 'n Rebel B.V., Linatebaan 101, 3045 AH Rotterdam, Paesi Bassi



Informazioni generali sulla conformità del prodotto

Con la presente, Fresh 'n Rebel B.V. dichiara che la presente apparecchiatura è conforme alla direttiva 2011/65/EU ROHS2 & 2014/53/EU RED e a tutte le altre regolamentazioni UE applicabili. L'integrità della dichiarazione di conformità UE è disponibile su: <https://www.freshnrebel.com/cedoc/1PSM200>

Banda di frequenza operativa: da 2402 a 2480 MHz

Massima potenza a radiofrequenza trasmessa: < 13 dBm / 20 mW



Smaltimento del dispositivo

Il simbolo di cui sopra e quello figurante sul prodotto indicano che esso è classificato come apparecchiatura elettrica o elettronica e non dev'essere pertanto smaltito con altri rifiuti domestici o commerciali alla fine della sua durata di vita utile. La direttiva sui rifiuti di apparecchiature elettriche ed elettroniche (RAEE) è stata introdotta per riciclare i prodotti, utilizzando le migliori tecniche di riciclaggio esistenti al fine di ridurre al minimo l'impatto ambientale, smaltire qualsiasi sostanza pericolosa ed evitare l'aumento di discariche. Contattare le autorità locali per accedere alle informazioni sul modo migliore di smaltire le apparecchiature elettriche o elettroniche.

AVVERTENZA

Seguire sempre attentamente tutte le istruzioni e gli avvisi. Non smontare o modificare il microfono. Non riparare il dispositivo da soli. Non esporre a liquidi o umidità. Non utilizzare o conservare in ambienti umidi o bagnati. Evitare l'esposizione a calore eccessivo o fiamme libere. Evitare sbalzi termici bruschi. Attenzione: Questo prodotto contiene una batteria al litio ricaricabile da 3.7 V 1200 mAh. Le batterie sono sostituibili, maneggiare con cura. Una manipolazione impropria della batteria potrebbe causare incendi o esplosioni. Non smaltire il dispositivo con i rifiuti domestici. Per evitare possibili danni all'ambiente, smaltire il dispositivo presso un centro di riciclo appropriato. Tenere il microfono fuori dalla portata dei bambini per prevenire incidenti. Seguire tutte le leggi e i regolamenti applicabili nel proprio paese riguardanti l'uso di dispositivi elettronici.

ES - Información general

Número de modelo: 1PSM200 v1 001

Fabricante: Fresh 'n Rebel B.V., Linatebaan 101, 3045 AH Rotterdam, Países Bajos



Información de conformidad

Por la presente, Fresh 'n Rebel B.V. declara que este producto cumple con la Directiva 2011/65/EU ROHS2 & 2014/53/EU RED y todas las demás regulaciones de la UE aplicables. El texto completo de la declaración UE de conformidad está disponible en la siguiente dirección de Internet: <https://www.freshnrebel.com/cedoc/1PSM200>

Banda de frecuencia de funcionamiento: 2402 a 2480 MHz

Potencia máxima de radiofrecuencia transmitida: < 13 dBm / 20 mW



Eliminación del dispositivo

El símbolo arriba y en el producto significa que el producto está clasificado como equipo eléctrico o electrónico y no debe desecharse con otros residuos domésticos o comerciales al final su vida útil. Los residuos de aparatos eléctricos y electrónicos (RAEE) Se ha implementado una directiva para reciclar productos utilizando las mejores técnicas de recuperación y reciclaje disponibles para minimizar el impacto en el medio ambiente, tratar cualquier sustancia peligrosa y evitar el aumento de los vertederos. Póngase en contacto con las autoridades locales para obtener información sobre la correcta eliminación de equipos eléctricos o electrónicos.

ATENCIÓN

Siga siempre todas las instrucciones y advertencias detenidamente. No desmonte ni modifique el microfono. No repare el dispositivo usted mismo. No lo exponga a líquidos ni humedad. No lo use ni almacene en ambientes húmedos o mojados. Evite la exposición a calor excesivo o llamas abiertas. Evite los cambios bruscos de temperatura. Precaución: Este producto contiene una batería de litio recargable de 3.7 V y 1200 mAh. Las baterías son reemplazables, manéjelas con cuidado. El manejo inadecuado de la batería puede causar incendios o explosiones. No desheche el dispositivo con la basura doméstica. Para evitar una posible contaminación ambiental, deséchelo en un centro de reciclaje adecuado. Mantenga el microfono fuera del alcance de los niños para prevenir accidentes. Cumpla con todas las leyes y regulaciones aplicables en su país respecto al uso de dispositivos electrónicos.

PT - Informação geral

Número de Modelo: 1PSM200 v1 001

Fabricante: Fresh 'n Rebel B.V., Linatebaan 101, 3045 AH Rotterdam, Países Baixos



Informação sobre a conformidade

Por este meio, a Fresh 'n Rebel B.V. declara que este produto está em conformidade com a Directiva 2011/65/EU ROHS2 & 2014/53/EU RED e todos os outros regulamentos da UE aplicáveis. O texto completo da declaração da UE de conformidade está disponível no seguinte endereço da Internet: <https://www.freshnrebel.com/cedoc/1PSM200>

Faixa de frequências de funcionamento: 2402 a 2480 MHz

Potência máxima de radiofrequência transmitida: < 13 dBm / 20 mW



Eliminação do dispositivo

O símbolo acima e o produto significa que o produto está classificado como equipamento eléctrico ou electrónico e não deve ser eliminado com outros resíduos domésticos ou comerciais no final da sua vida útil. A directiva de Resíduos de Equipamentos Eléctricos e Electrónicos - (REEE) foi implementada para reciclar produtos utilizando as técnicas

de recuperação e reciclagem mais avançadas afim de minimizar o impacto sobre o ambiente, tratar de quaisquer substâncias perigosas e evitar a sobrecarga dos aterros sanitários. Contactar as autoridades locais para informações sobre a eliminação correcta de equipamento eléctrico ou electrónico.

ADVERTÊNCIA

Siga sempre todas as instruções e avisos atentamente. Não desmonte ou modifique o microfone. Não conserte o dispositivo você mesmo. Não exponha a líquidos ou humidade. Não utilize nem armazene em ambientes húmidos ou molhados. Evite a exposição a calor excessivo ou chama aberta. Evite mudanças abruptas de temperatura. Cuidado: Este produto contém uma bateria de lítio recarregável de 3.7 V 1200 mAh. As baterias são substituíveis, manuseie com cuidado. A manipulação inadequada da bateria pode causar incêndio ou explosão. Não descarte o dispositivo com resíduos domésticos. Para evitar possíveis poluição ambiental, descarte o dispositivo num centro de reciclagem apropriado. Mantenha o microfone fora do alcance das crianças para evitar acidentes. Cumpra todas as leis e regulamentos aplicáveis no seu país relativos ao uso de dispositivos electrónicos.

PL - Informacje ogólne

Numer modelu: 1PSM200 v1 001

Producent: Fresh 'n Rebel B.V., Lindebaan 101, 3045 AH Rotterdam, Holanda



Informacje o zgodności

Fresh 'n Rebel B.V. niniejszym oświadcza, że ten sprzęt jest zgodny z Dyrektywą 2011/65/EU ROHS2 & 2014/53/EU RED oraz innymi obowiązującymi przepisami UE. Pełny tekst deklaracji zgodności UE jest dostępny pod adresem URL: <https://www.freshnrebel.com/cedoc/1PSM200>
Pasmo częstotliwości radiowej: od 2402 do 2480 MHz
Maksymalna moc transmisji radiowej: < 13 dBm / 20 mW



Utilizacja urządzenia

Symbol powyżej i na produkcie oznacza, że produkt jest sklasyfikowany jako sprzęt elektryczny lub elektroniczny i nie powinien być wyrzucany wraz z innymi odpadami komunalnymi lub komercyjnymi po upływie okresu jego żywotności. Dyrektywa w sprawie zużytego sprzętu elektrycznego i elektronicznego (WEEE) została wprowadzona w celu recyklingu produktów przy użyciu najlepszych dostępnych technik odzysku i recyklingu, z zamiarem zminimalizowania wpływu na środowisko naturalne poprzez przetwarzanie substancji niebezpiecznych i zapobieganie wzrostowi ilości składawych odpadów. Informacje na temat poprawnej użycia sprzętu elektrycznego lub elektronicznego można znaleźć w lokalnego samorządu.

OSTRZEŻENIE

Zawsze dokładnie przestrzegaj wszystkich instrukcji i ostrzeżeń. Nie rozbieraj ani nie modyfikuj mikrofonu. Nie naprawiaj urządzenia samodzielnie. Ochron przed dostępem cieczy i wilgoci. Nie używaj ani nie przechowuj w wilgotnych lub mokrych środowiskach. Unikaj kłótni na nadmiernie ciepło lub otwarty ogień. Unikaj gwałtownych zmian temperatury. Ostrożność: Ten produkt zawiera ładowalny akumulator litowy 3.7 V 1200 mAh. Baterie są wymieniane, obchodź się z nimi ostrożnie. Nieprzewidywalne obciążenie się z baterią może spowodować pożar lub eksplozję. Nie wycofuj urządzenia wraz z odpadami komunalnymi. Aby uniknąć możliwego zanieczyszczenia środowiska, wywóz urządzenia we właściwym punkcie recyklingu. Przechowuj mikrofon poza zasięgiem dzieci, aby zapobiec wypadkom. Postępuj zgodnie z wszystkimi obowiązującymi w Twoim kraju przepisami i regulacjami dotyczącymi użytkowania urządzeń elektronicznych.

ΕΛ - Γενικές πληροφορίες

Αριθμός μοντέλου: 1PSM200 v1 001

Κατασκευαστής: Fresh 'n Rebel B.V., Lindebaan 101, 3045 AH Rotterdam, The Netherlands



Πληροφορίες συμμόρφωσης

Mε το παρόν έγγραφο, η Fresh 'n Rebel B.V. δηλώνει ότι εμπορεύεται συμμόρφωντας με την Οδηγία 2011/65/EU ROHS2 & 2014/53/EU RED και τους λοιπούς ισχύοντες Κανονισμούς της ΕΕ. Το πλήρες κείμενο της δήλωσης συμμόρφωσης της ΕΕ είναι διαθέσιμο στην παρακάτω ηλεκτρονική διεύθυνση: <https://www.freshnrebel.com/cedoc/1PSM200>
Ζώνη συχνότητας λειτουργίας: από 2402 έως 2480 MHz
Μέγιστη ραδιοηλεκτρική ισχύς: < 13 dBm / 20 mW



Απόρριψη της συσκευής

Το παραπάνω σύμβολο και αυτό που αναγράφεται στο προϊόν σημαίνει ότι έχει κατηγοριοποιηθεί ως Ηλεκτρικός και Ηλεκτρονικός εξοπλισμός και δεν πρέπει να απορριπτείται μαζί με απορρίμματα του οποίου ή άλλα οικιακά με το πέραρ της λειτουργίας χρήσης του. Η Οδηγία σχετικά με το Απόβλητα Ηλεκτρικοί και Ηλεκτρονικοί Εξοπλισμοί (ΑΗΕΕ) έχει θεσπιστεί για να ανακυκλώνει τα προϊόντα χρησιμοποιώντας τις βέλτιστες διαθέσιμες τεχνικές ανακύκλωσης και αποκατάστασης για να ελαχιστοποιήσει ο αντίκτυπο στο περιβάλλον. Για να αντιμετωπιστούν οποιεσδήποτε επικινδύνες ουσίες και για να αποφευχθεί η αύξηση των χωματερών. Επικοινωνήστε με τη τοπική, αρμόδια αρχή για πληροφορίες σχετικά με την σωστή απόρριψη Ηλεκτρικοί και Ηλεκτρονικοί εξοπλισμοί.

ΠΡΟΒΛΕΨΗ

Ακολουθεί πάντα προσεκτικά όλες τις οδηγίες και τις προειδοποιήσεις. Μη αποσυμφορώστε ή τροποποιήστε το μικρόφωνο. Μη επηρεάζετε μόνον όσο την επικοπή της συσκευής. Μη την εκθέτετε σε υγρό ή υγρασία. Μη χρησιμοποιείτε ή φυλάσσετε τη συσκευή σε υγρό ή βρεγμένο περιβάλλον. Αποφύγετε την έκθεση σε υπερβολική θερμότητα ή ανοχή φωτιά. Αποφύγετε απότομες αλλαγές θερμοκρασίας. Προσοχή! Αυτό το προϊόν περιέχει αναπνοοφρική μπιναρία λίθιο 3.7 V 1200 mAh. Οι μπαταρίες είναι εύκολα ανατινάσσονται, χειρατεία τις με προσοχή. Η ακατάλληλη χρήση της μπορεί να προκαλέσει πυρκαγιά ή έκρηξη. Μη απορρίπτετε τη συσκευή στα οικιακά απόβλητα. Για να αποφευχθεί η πιθανή ρύπανση του περιβάλλοντος, απορρίψτε τη συσκευή σε κατάλληλο κέντρο ανακύκλωσης. Φυλάξτε το μικρόφωνο μακριά από τα παιδιά για την πρόληψη ατυχημάτων. Ακολουθείτε όλους τους ισχύοντες νόμους και κανονισμούς στη χώρα σας σχετικά με τη χρήση ηλεκτρονικών συσκευών.

TR - Genel bilgiler

Model Numarası: 1PSM200 v1 001

Üretici: Fresh 'n Rebel B.V., Lindebaan 101, 3045 AH Rotterdam, Hollanda



Uygunluk bilgileri

Fresh 'n Rebel B.V., bu ürünü 2011/65/EU ROHS2 & 2014/53/EU RED direktiflerine ve diğer tüm geçerli AB yönetmeliklerine uygun olduğunu beyan eder. AB uygunluk beyanını tam metnine, şu internet adresinden ulaşabilirsiniz: <https://www.freshnrebel.com/cedoc/1PSM200>

Çalışma frekans bandı: 2402 ila 2480 MHz

İletilen maksimum radyo frekans gücü: < 13 dBm / 20 mW



Çihazın imha edilmesi

Ürünü üzerinde ve iş kovanında yer alan sembol, ürünü Elektrikli veya Elektronik ekipman olarak sınıflandırdığını ve kullanmı ömrü sonunda diğer eşyal veya ticari atıkları birlikte atılmaması gerektiğini ifade eder. Elektrikli ve Elektronik Eşya Atıkları (WEE) Direktifi, çevreye olan etkini en aza indirmek, tehlikeli maddeleri artırmak ve gidermek artan çöp sahalarını önlemek için en iyi mevduetleri kazandırmak ve geri dönüşüm tekniklerini kullanarak ürünlerin geri dönüşümünü sağlamak amacıyla yürürlüğe konulmuştur. Elektrikli veya Elektronik ekipmanların doğru şekilde bertarafı hakkında bilgi edinmek için yerel yetkililere iletişime geçin.

UYARI

Tüm talimatları ve uyarıları her zaman dikkatle takip edin. Mikrofonu sökmenin veya değiştirmenin, Çihazı kendiniz tamir etmemin. Sivilara veya neme maruz bırakmayın. Nemli, rutubetli veya ıslak ortamlarda kullanmayın veya saklamayın. Aşırı sıcakta veya ağız ağızla maruz kalmaktan kaçının. Ani sıcaklık değişimlerinden kaçının. Dikkat: Bu ürün, şarj edilebilir 3.7 V 1200 mAh lityum pil içerir. Piller değiştirilebilir, dikkatle kullanın. Pilin uygun olmayan şekilde kullanılması yangına veya patlamaya neden olabilir. Çihazı eşyal atıkları birlikte atmayın. Ürün çevre kirliliğini önlemek için çizgi uygun bir geri dönüşüm merkezinde alın. Çizgi önlemler için mikrofonu çocukların erişemeyeceği bir yerde saklayın. Elektronik cihazların kullanımına ilgili olarak ükenizdeki tüm geçerli yasa ve düzenlemelere uyun.

FR - Informations générales

Numéro de modèle: 1PSM200 v1 001

Fabricant : Fresh 'n Rebel B.V., Lindebaan 101, 3045 AH Rotterdam, Pays-Bas



Informations sur la conformité

Par la présente, Fresh 'n Rebel B.V. déclare que cet équipement est conforme à la directive 2011/65/EU ROHS2 & 2014/53/EU RED et à toutes les autres réglementations européennes applicables. Le texte intégral de la déclaration de conformité UE est disponible à l'adresse internet suivante: <https://www.freshnrebel.com/cedoc/1PSM200>
Bande de fréquences opérationnelle : 2402 à 2480 MHz
Puissance fréquence radio maximale transmise : < 13 dBm / 20 mW



Élimination de l'appareil

Le symbole ci-dessus et sur le produit signifie que le produit est classé comme équipement électrique ou électronique et ne doit pas être éliminé avec d'autres déchets ménagers ou commerciaux à la fin de sa vie utile. La directive sur les déchets d'équipements électriques et électroniques (DEEE) a été mise en place pour recycler les produits en utilisant les meilleures techniques de récupération et de recyclage disponibles afin de minimiser l'impact sur l'environnement, de traiter toute substance dangereuse et d'éviter l'augmentation de la mise en décharge. Contactez les autorités locales pour obtenir des informations sur l'élimination correcte des équipements électriques ou électroniques.

AVERTISSEMENT

Suivez toujours scrupuleusement toutes les instructions et les avertissements. Ne démontez ni ne modifiez le microphone. Ne réparez pas l'appareil vous-même. Ne l'exposez pas à des liquides ou à l'humidité. Ne l'utilisez pas et ne le stockez pas dans des environnements humides ou mouillés. Évitez toute exposition à une chaleur excessive ou à une flamme nue. Évitez les changements brusques de température. Attention : Ce produit contient une batterie au lithium rechargeable de 3.7 V 1200 mAh. Les piles sont remplaçables, manipulez-les avec précaution. Une mauvaise manipulation de la batterie peut provoquer un incendie ou une explosion. Ne jetez pas l'appareil avec les ordures ménagères. Pour éviter toute pollution environnementale, recyclez l'appareil dans un centre de recyclage approprié. Tenez le microphone hors de portée des enfants pour prévenir tout accident. Respectez toutes les lois et réglementations en vigueur dans votre pays concernant l'utilisation des appareils électroniques.



Points de collecte sur www.quefairedemesdechets.fr
Privilégiez la réparation ou le don de votre appareil !

Model: 1PSM200 v1 001

UK Authorized Representative (for authorities only):

ProductIP (UK) Ltd.

8, Northumberland Av. London WC2N 8BY United Kingdom

PACKAGING RECYCLING
Paper sleeve
Paperboard
PAPER COLLECTION
Raccolta differenziata dei rifiuti. Controlla le linee guida del tuo comune.
Manica di carta
Carta PAP 21
Collezione di carta



www.freshnrebel.com





FRESH 'N REBEL

www.freshnrebel.com
[#freshnrebel](https://www.instagram.com/freshnrebel)
helpme@freshnrebel.com

Keep in touch:

