



FRESH 'N REBEL

LUCHT DRUMS

DRAADLOZE SPEAKER

+ 2 DRUMSTOKKEN

+ 2 VOETPEDALEN

HANDLEIDING

1AAD100 v1 001



Scan de QR-code of bezoek freshnrebel.com/support/1AAD100
voor meer instructies en de handleiding in uw eigen taal.

MAAK VERBINDING

1. LAAD OP VOORDAT U HET APPARAAT GEBRUIKT

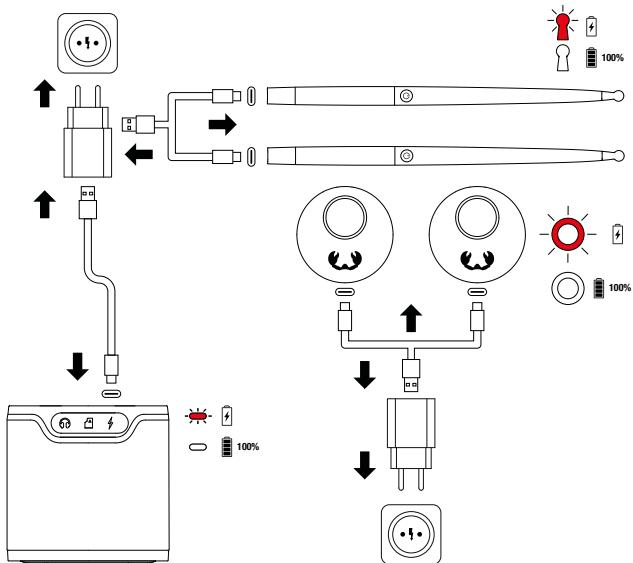

**2. ZET BLUETOOTH
AAN OP UW APPARAAT**

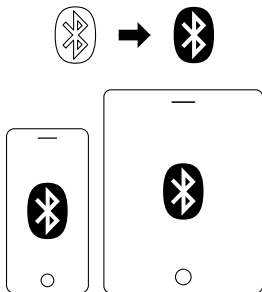

3. ZET DE LUIDSPREKER AAN

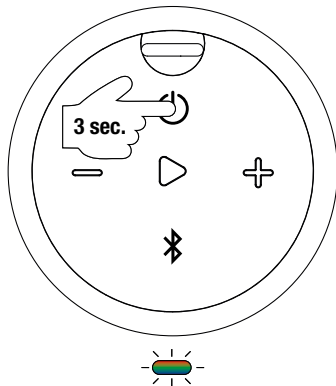

4.

KOPPEL DE LUIDSPREKER AAN UW APPARAAT

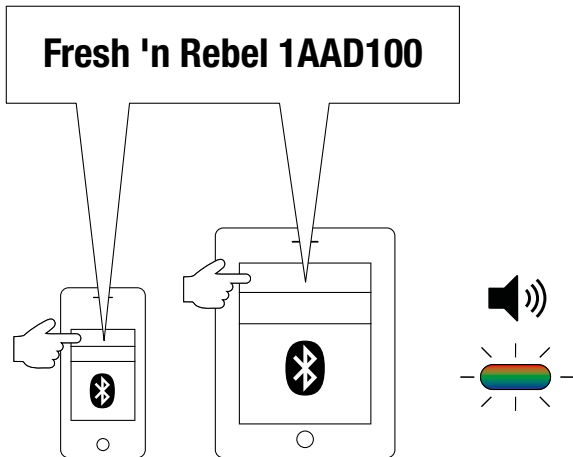

5. KALIBREER DE STOKKEN

Geomagnetische kalibratie van de stokken: Vanwege wereldwijde variaties in magnetische velden is het noodzakelijk om de stokken alleen bij de eerste keer gebruik geomagnetisch te kalibreren. Als de kop van de drumstick tijdens gebruik rood knippert, herhaal dan de kalibratie. U kunt beide stokken tegelijkertijd kalibreren. Blijf tijdens de kalibratie en het gebruik uit de buurt van voorwerpen met sterke magnetische velden om interferentie te voorkomen. Houd ook minimaal 1 meter afstand van andere mogelijke storingsbronnen, zoals koelkasten, telefoons, tablets en de meegeleverde luidspreker. Volg deze stappen om uw stokken te kalibreren:

- a. In uitgeschakelde staat, houd de aan/uit-knop 8 seconden lang ingedrukt totdat de drumstick kop rood knippert.

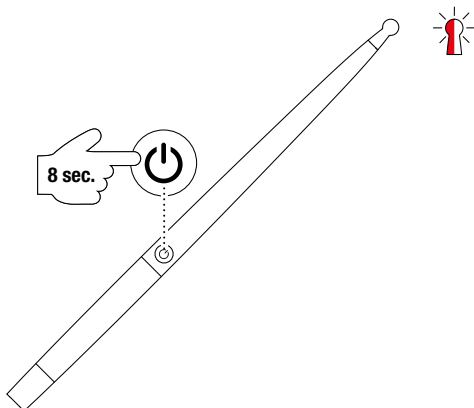

- b. Houd de drumstick vast en teken liggende figuren "8" in de lucht. Wanneer de kop van de drumstick blauw knippert, verzamelt deze gegevens. Als deze groen knippert, is het verzamelen van gegevens en de kalibratie voltooid.

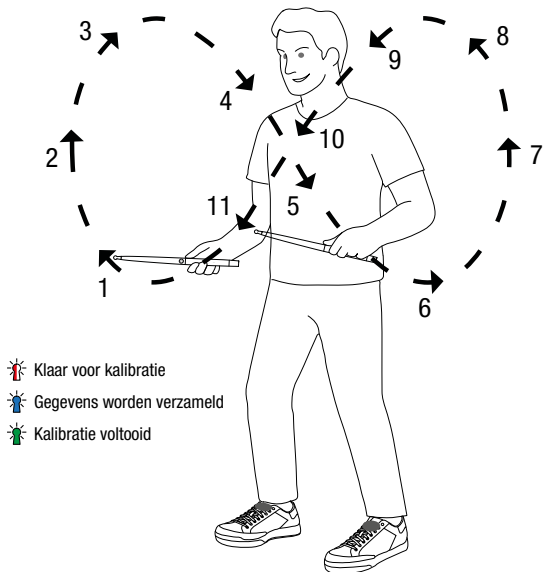

c. Schakel de stokken na de kalibratie uit door de aan/uit-knop 3 seconden ingedrukt te houden.

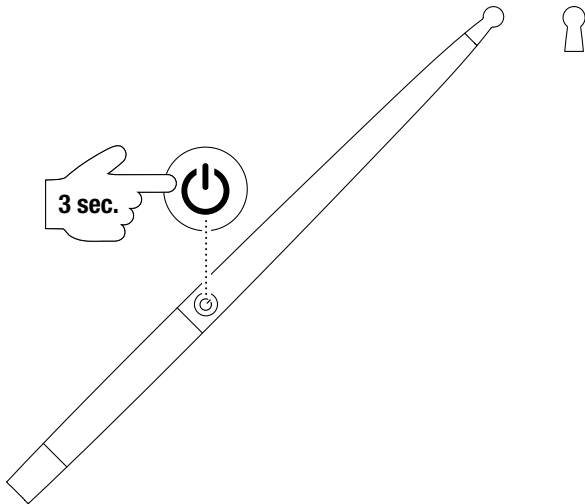

6. SLUIT DE STOKKEN AAN OP DE LUIDSPREKER

- a. Houd de stokken parallel aan de grond en zorg ervoor dat de indicatoren naar voren wijzen. Houd de aan/uit-knoppen van de stokken 3 seconden ingedrukt om ze in te schakelen.

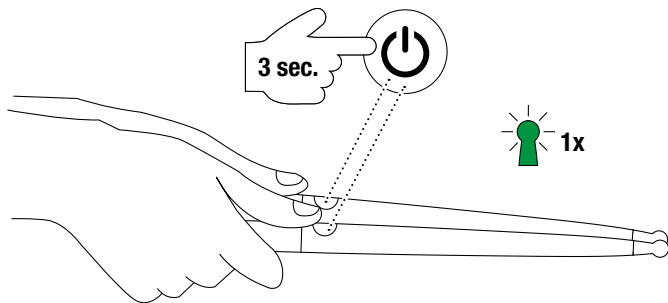

- b. Voor een correcte positionering houdt u de stokken horizontaal met de indicatoren naar voren en drukt u eenmaal op de aan/uit-knoppen. De indicatorlampjes knipperen eenmaal blauw.

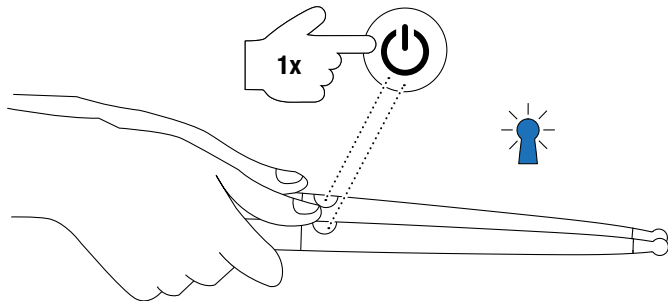

- c. U bent nu klaar om uw stokken te gebruiken. De kleur van de indicatorlampjes verandert afhankelijk van hun positie, die de geselecteerde drum of het bekken aangeeft, zoals verderop in deze handleiding wordt uitgelegd.
- d. Herhaal de positioneringsprocedure elke keer dat u de stokken gebruikt en wanneer uw positie verandert. Als de positioneringsprocedure niet kan worden voltooid, blijft het indicatorlampje rood branden. Schakel in dat geval de stokken uit en herhaal de kalibratie.

7. SLUIT DE VOETPEDALEN AAN OP DE LUIDSPREKER

- a. Plaats het pedaal met de letter R op uw rechterschoen en het pedaal met de letter L op uw linkschoen.

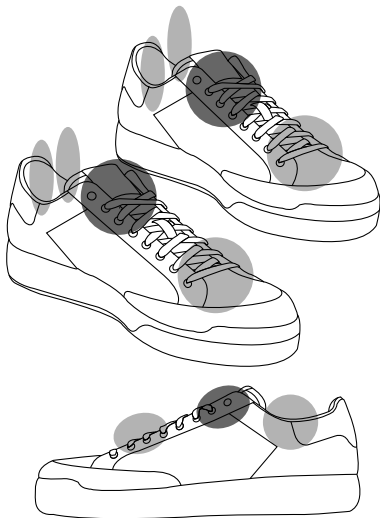

- b. Druk 3 seconden op de aan/uit-knop om de pedalen in te schakelen.

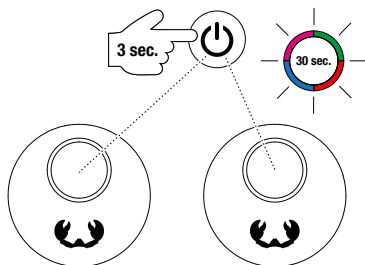

- c. Druk eenmaal op de aan/uit-knoppen voor een juiste positionering. De Led-indicator knippert eenmaal blauw. Herhaal de positioneringsprocedure elke keer dat u de pedalen gebruikt en wanneer uw positie verandert.

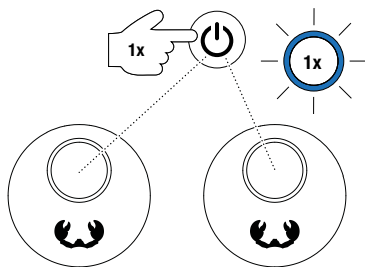

- d. U bent nu klaar om uw pedalen te gebruiken. Til uw linkervoet op en zet deze plat neer voor het hi-hat bekken. Til uw rechtervoet op en zet deze plat neer voor de bass drum.

8.

VERBONDEN EN KLAAR OM TE SPELEN

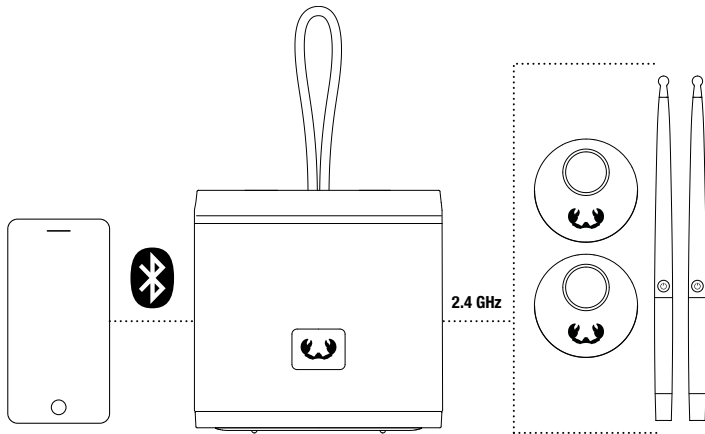

POORTEN

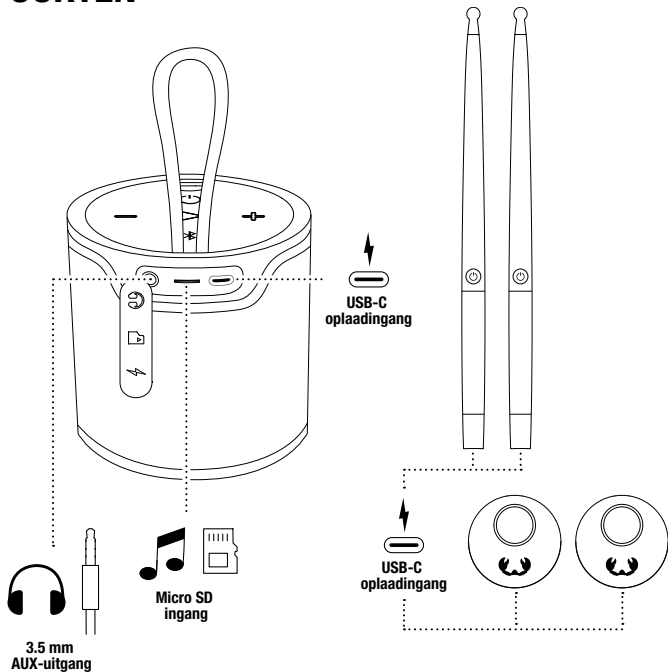

KNOPPEN

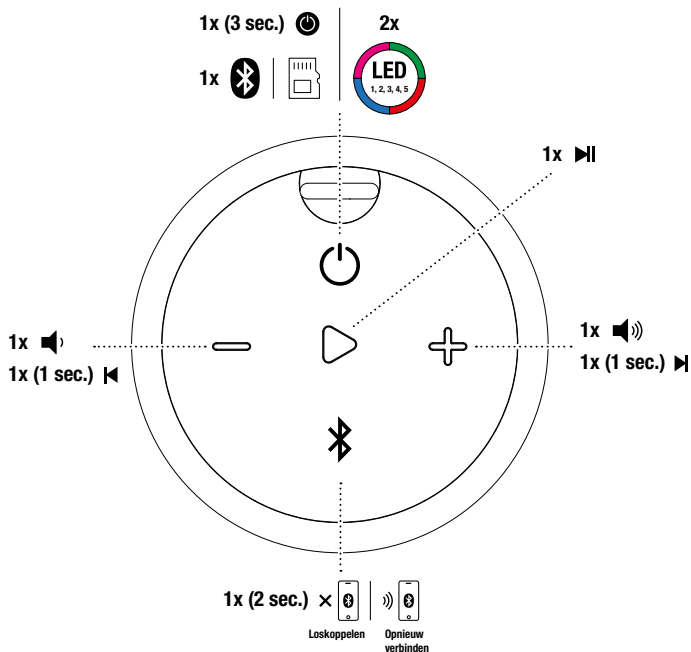

1x (3 sec.) 

1x POSITIONERING

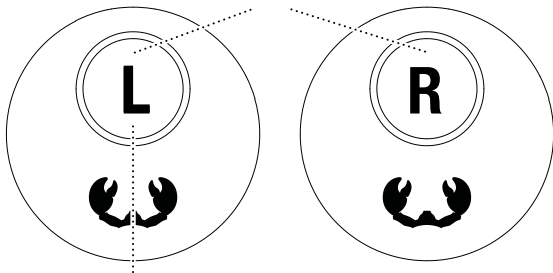

3x  GROTE TROM
HI-HAT BEKKEN 



1x (8 sec.) KALIBRATIE

1x (3 sec.) 

1x POSITIONERING

WAARSCHUWING VOOR LAGE BATTERIJ

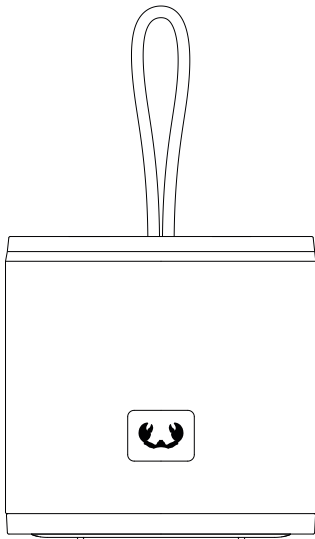

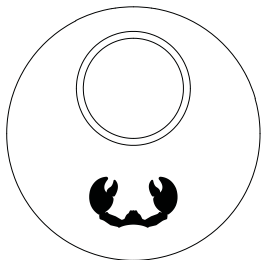
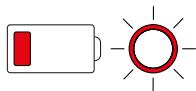

CONTROLEER HET BATTERIJNIVEAU



Led-indicator staat loodrecht naar beneden



75-100%  25-50% 

50-75%  0-25% 

CONTROLEER HET BATTERIJNIVEAU

Til de voet op en zet deze plat neer

75-100%  25-50% 

50-75%  0-25% 

SPEEL

1. INSTRUCTIES VOOR HET GEBRUIK VAN DE STOKKEN

BELANGRIJK: De aan/uit-knop op de drumstokken moet altijd naar boven gericht zijn tijdens het spelen.

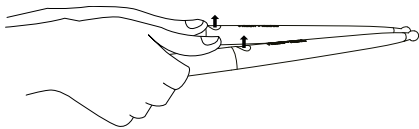

De slagen met de drumsticks worden verdeeld over twee vlakken.

Eerste vlak (horizontaal): Houd de drumstick parallel aan de grond met de indicator naar voren gericht. Beschikbare posities zijn onder andere Hi-hat, Snaredrum en Vloerdrum.

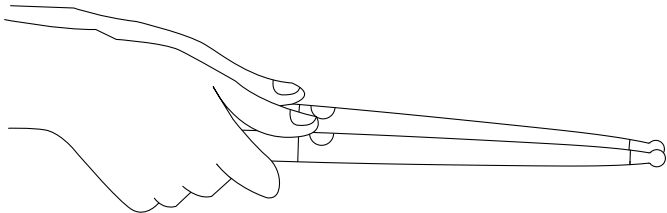

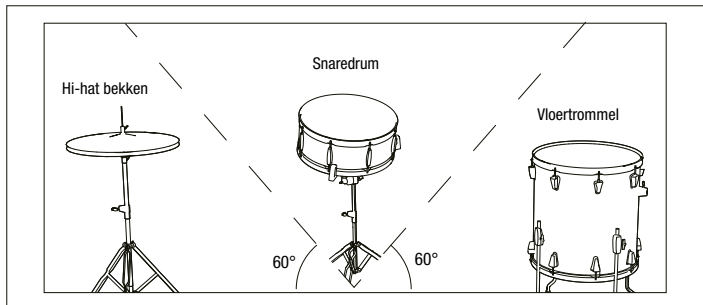

U kunt uw positie vinden door de stokken horizontaal naar links en rechts te bewegen.

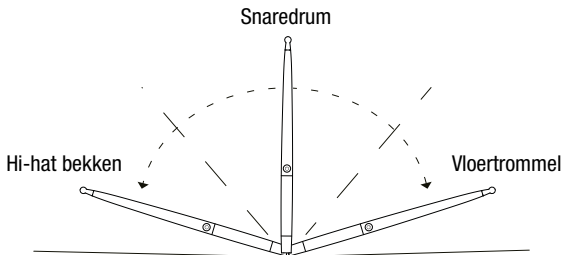

Tweede vlak (ongeveer 30° boven de horizontale positie): Kantel de drumstick 30° omhoog vanuit de horizontale positie. De posities omvatten Ride Cymbal, Tom 2 en Crash Cymbal.

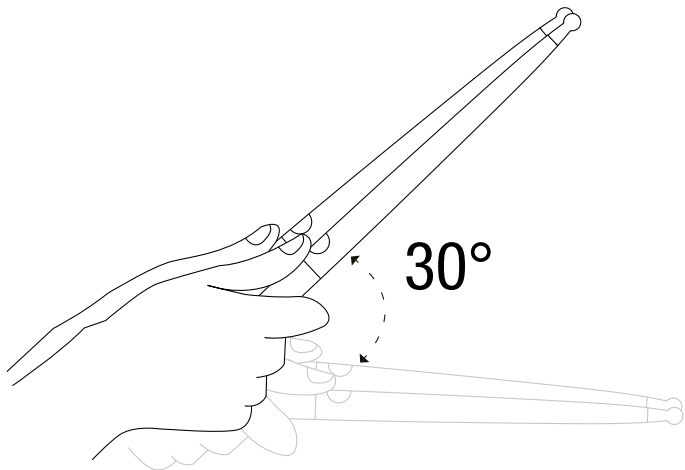

Je kunt je positie bepalen door de stokken 30° boven de horizontale positie naar links en rechts te bewegen.

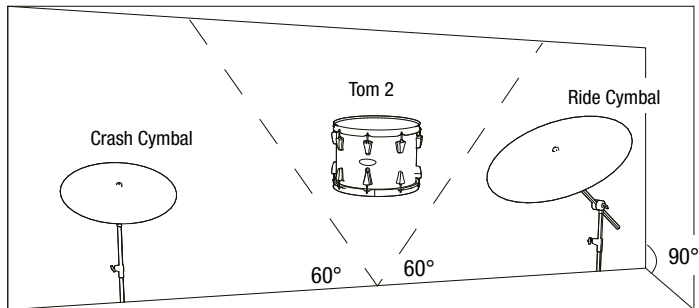

Dit zijn jouw drumposities. De kleur van de led-indicator verandert per positie. Rood geeft het kritieke punt aan. Sla niet in het rode gebied, want daar zijn je stokken buiten bereik.

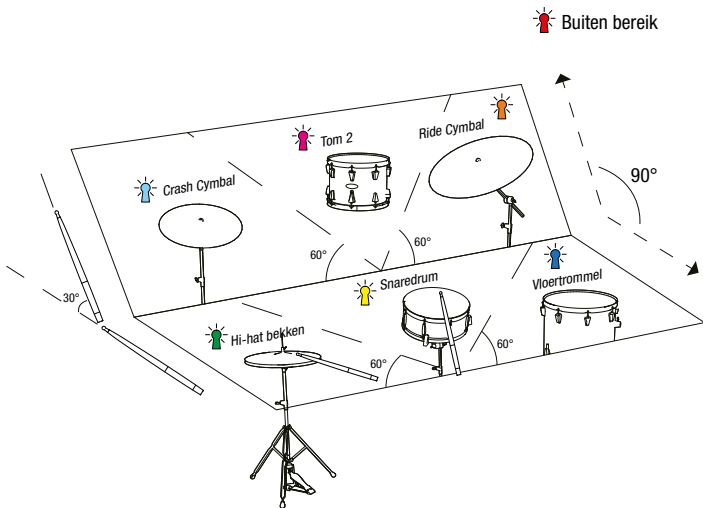

2.

HOE DE VOETPEDALEN TE GEBRUIKEN

LINKERVOET

HI-HAT BEKKEN

Til je linkervoet op en zet hem vervolgens plat neer



RECHTERVOET

GROTE TROM

Til je rechervoet op en zet hem vervolgens plat neer

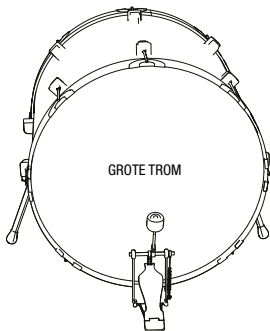
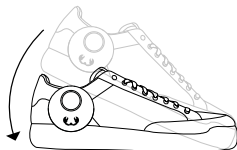

Afhankelijk van de positie van je linkervoet kun je schakelen tussen gesloten en open hi-hat bekken met de stokken. Als je linkervoet plat is, gebruik je de drumstick voor de gesloten hi-hat. Wanneer je linkervoet omhoog is, gebruik je de drumstick voor de open hi-hat.

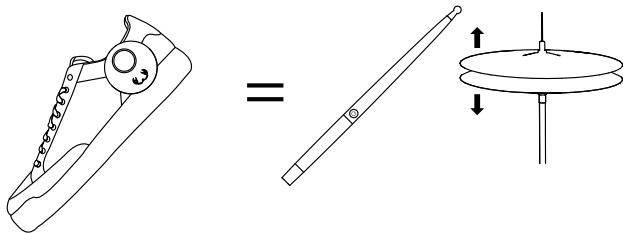
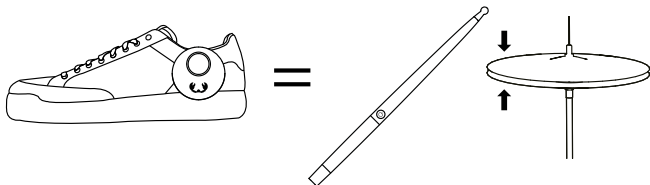

NL - Specificaties

Fresh 'n Rebel Lucht drumstel 1AAD100 v1 001

DRAADLOZE SPEAKER

- Bluetooth 6.0
- RMS-uitgangsvermogen: 10 Watt
- Uitgangspiekvermogen: 12 Watt
- Driver: 57 mm
- Signaal-ruisverhouding: 86 ± 3 dB
- Frequentiebereik: 120 Hz - 20 kHz
- Geluidsdrukkniveau: 80 ± 5 dB
- Gegevensinvoer: microSD
- Aux-uitgang: 3.5 mm
- Voedingsingang: USB-C 5 V --- 1 A

- Oplaadbare batterij: 1200 mAh lithium-ion
- Speeltijd: 15 uur*
- Oplaadtijd: 2.5 uur
- Automatische uitschakeling na 10 minuten zonder verbinding of activiteit
- Led-ring met 4 kleuren en 5 modi
- IPX4 spatwaterbestendig
- Afmetingen: 107 x 107 x 104 mm

*bij een volume van 50% en led-ring uit

DRUMSTOKKEN

- Draadloze verbinding via 2.4 GHz
- Voedingsingang: USB-C 5 V --- 200 mA
- Oplaadbare batterij: 200 mAh lithium-ion
- Speeltijd: 9 uur
- Oplaadtijd: 1.5 uur
- Automatische uitschakeling na 10 minuten zonder verbinding of activiteit
- Afmetingen: 300 x 16 x 16 mm

VOETPEDALEN

- Draadloze verbinding via 2.4 GHz
- Voedingsingang: USB-C 5 V --- 100 mA
- Oplaadbare batterij: 100 mAh lithium-ion
- Speeltijd: 5 uur
- Oplaadtijd: 1.5 uur
- Automatische uitschakeling na 10 minuten zonder verbinding of activiteit
- Afmetingen: 45 x 45 x 20 mm

SPEAKER, DRUMSTOKKEN, VOETPEDALEN

- Stroomverbruik in uitgeschakelde stand: ≤ 0.3 W
- Stroomverbruik in stand-bymodus: ≤ 0.3 W

LET OP

- Sla de stokken niet tegen harde voorwerpen om schade aan de stokken te voorkomen.
- Kalibreer de stokken voor het eerste gebruik.
- Als de positie van de drums of bekkens niet correct is of als de Led-indicator van de stokken constant rood knippert, herhaal dan de kalibratie van de stokken.
- Voer vóór elk gebruik de positioneringsprocedure voor de pedalen en stokken uit.
- Vermijd het drummen en kalibreren in de buurt van mogelijke storingsbronnen, zoals koelkasten, luidsprekers, telefoons, tablets en andere metalen of magnetische voorwerpen. Houd de stokken en voetpedalen minimaal 1 meter verwijderd van mogelijke storingsbronnen, waaronder de luidspreker voor lucht drums.



Regelmatische of langdurige blootstelling aan luid lawaai of luide geluiden kan leiden tot tijdelijk of permanent gehoorverlies. De vatbaarheid voor door lawaai veroorzaakt gehoorverlies en potentiële gehoorproblemen varieert per persoon. Minimaliseer de blootstelling aan luid lawaai of luide geluiden bij gebruik van uw speaker. Houd om de mogelijkheid van gehoorschade te minimaliseren het volume laag genoeg om een gesprek met mensen in de buurt te kunnen voeren.

Het vermogen dat door de lader wordt geleverd, moet tussen min 1 Watt liggen, nodig voor de radioapparatuur, en max 5 Watt om de maximale laadsnelheid te bereiken.

© copyright 2025 Fresh 'n Rebel B.V. Alle rechten voorbehouden.

Fresh 'n Rebel is een geregistreerd handelsmerk van Fresh 'n Rebel B.V. Het woordmerk Bluetooth® en de bijbehorende logo's zijn geregistreerde handelsmerken in bezit van Bluetooth SIG, en gebruik van deze merken door Fresh 'n Rebel B.V. valt onder een licentie.

WAARSCHUWING

Volg altijd nauwlettend alle instructies en waarschuwingen. Niet uit elkaar nemen of aanpassen. Het apparaat niet zelf openen of repareren. IPX4 betekent spatwaterdicht onder elke hoek gedurende 3 minuten op een afstand van 3 meter. Niet onderdompelen in vloeistoffen. Niet overmatig blootstellen aan vloeistoffen. Niet gebruiken in bovenmatige vochtige of natte omgevingen. Niet blootstellen aan bovenmatige hitte of open vuur. Plotselinge temperatuurwisselingen vermijden. Niet verbranden. LET OP: Dit product bevat een oplaadbare 3.7 V 1200 mAh / 200 mAh / 100 mAh lithiumbatterij. Het apparaat niet openen en de batterij niet proberen uit te nemen of te vervangen. Er bestaat explosiegevaar wanneer de batterij niet juist wordt behandeld. Het apparaat niet samen met overig afval afvoeren. Om schade aan het milieu te voorkomen moet het apparaat worden afgevoerd naar een recyclingstation.

NL - Algemene informatie

Product: Fresh 'n Rebel Lucht drumstel

Modelnummer: 1AAD100 v1 001

Fabrikant: Fresh 'n Rebel B.V., Linatebaan 101, 3045 AH Rotterdam, Nederland

www.freshnrebel.com



Informatie over conformiteit

Bij dezen verklaart Fresh 'n Rebel B.V. dat deze radioapparatuur voldoet aan EU-richtlijn 2014/53 (RED) en alle overige toepasselijke EU-richtlijnen. De volledige tekst van de EU-conformiteitsverklaring is beschikbaar via het volgende internetadres:
www.freshnrebel.com/cedoc/1AAD100

	Draadloze speaker	Drumstokken	Voetpedalen
Werkfrequentieband:	2402 to 2480 MHz	2402 to 2480 MHz	2402 to 2480 MHz
Maximale overgedragen radiofrequente stroom:	-6.48 dBm / 0.22 mW	-1.18 dBm / 0.76 mW	-6.56 dBm / 0.22 mW



Afvoeren van het apparaat

Het symbool van de doorgekruiste vuilniscontainer betekent dat dit product niet met het gewone huisvuil mag worden weggegooid. Elektronische en elektrische apparatuur die niet is opgenomen in het selectieve afvalsorteringsproces is potentieel gevaarlijk voor het milieu en de menselijke gezondheid vanwege de aanwezigheid van gevaarlijke stoffen. Voer deze op verantwoorde wijze af bij een erkend afvalverwerkings- of recyclingbedrijf.

PACKAGING RECYCLING	
Box	Inlay
Cardboard	
	
PAPER COLLECTION	
Raccolta differenziata dei rifiuti. Controlla le linee guida del tuo comune.	
Scatola	Inserto
Cartone PAP 20	
Raccolta carta e cartone	

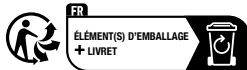

EN The packaging materials have been selected for their environmental friendliness and are recyclable. Dispose of packaging materials which are no longer needed in accordance with applicable local regulations. / **DE** Die Verpackungsmaterialien wurden aufgrund ihrer Umweltfreundlichkeit ausgewählt und sind recycelbar. Bitte entsorgen Sie nicht mehr benötigte Verpackungsmaterialien gemäß den nationalen und lokalen Gesetzen und Vorschriften. / **BG** Опаковъчните материали са избрани заради тяхната екологичност и могат да се рециклират. Изхвърлете опаковъчните материали, когато вече не са необходими, в съответствие с приложимите местни разпоредби. / **CZ** Obalové materiály byly vybrány pro jejich šetrnost k životnímu prostředí a jsou recyklovatelné. Nepotřebné obalové materiály zlikvidujte v souladu s platnými místními předpisy. / **ES** Los materiales de embalaje han sido seleccionados por su respeto al medio ambiente y son reciclables. Deseche los materiales de embalaje que ya no necesite de acuerdo con las regulaciones locales aplicables. / **FR** Les matériaux d'emballage ont été sélectionnés pour leur respect de l'environnement et sont recyclables. Éliminer les matériaux d'emballage qui ne sont plus nécessaires conformément aux réglementations locales applicables. / **GR** Τα υλικά συσκευασίας έχουν επιλεγεί για την φιλικότητά προς το περιβάλλον και είναι ανακυκλώσιμα. Απορρίψτε τα υλικά συσκευασίας που δεν χρειάζονται πλέον σύμφωνα με τους ισχύοντες τοπικούς κανονισμούς. / **HR** Ambalažni materijali odabrani su zbog njihove ekološke prihvatljivosti i mogu se reciklirati. Odložite ambalažni materijal koji više nije potreban u skladu s važećim lokalnim propisima. / **IT** I nostri materiali di imballaggio sono riciclabili e selezionati in virtù della loro compatibilità ambientale. Smaltire i materiali di imballaggio in conformità con le normative locali vigenti. / **NL** De verpakingsmaterialen zijn geselecteerd op basis van hun milieuvriendelijkheid en zijn recyclebaar. Verpakingsmateriaal dat niet meer nodig is, dient volgens toepasselijke plaatselijke voorschriften afgevoerd te worden. / **PL** Materiały opakowaniowe zostały wybrane ze względu na ich przyjazność dla środowiska i nadają się do recyklingu. Niepotrzebne już materiały opakowaniowe należy usuwać zgodnie z obowiązującymi lokalnymi przepisami. / **PT** Os nossos materiais de embalagem são recicláveis e seleccionados em virtude da sua compatibilidade ambiental. Descarte os materiais de embalagem que já não sejam necessários de acordo com os regulamentos locais aplicáveis. / **RO** Materialele de ambalare au fost selectate pentru respectarea mediului și sunt reciclabile. Eliminați materialele de ambalaj care nu mai sunt necesare în conformitate cu reglementările locale aplicabile. / **SI** Embalažni materiali so bili izbrani zaradi njihove prijaznosti do okolja in jih je mogoče reciklirati. Embalažni material, ki ga ne potrebujete več, zavrzite v skladu z veljavnimi lokalnimi predpisi. / **SK** Obalové materiály boli vybrané pre ich šetrnosť k životnému prostrediu a sú recyklovateľné. Nepotrebné obalové materiály zlikvidujte v súlade s platnými miestnymi predpismi.



FRESH 'N REBEL

Blijf op de hoogte:



freshnrebel.com

#freshnrebel

helpme@freshnrebel.com

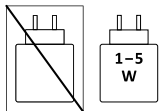

Made in China

